

Öl-Brennwertkessel, Leistungsgröße: 13 kW

Logano plus KB195i

Buderus

Heating systems
with a future.





Inhalt

2	Allgemein
4	Technik
7	Regelung
8	Systemintegration
10	Technische Daten

Technologie mit einzigartigen Funktionen.

Das Heizen mit Öl hat Tradition und ist mit dem neuen Logano plus KB195i doch so modern wie nie zuvor. Denn der erste bodenstehende Öl-Brennwertkessel der Titanium-Linie besticht nicht nur durch sein Design, sondern auch durch seine zukunftsweisende Technik.

Vorteil Technik.

Dank des weltweit ersten Öl-Vormischbrenners wird ein einzigartiger Modulationsbereich von 1:3 erreicht. Dadurch passt der Logano plus KB195i seine Leistung jederzeit dem tatsächlichen Wärmebedarf an und reduziert so den Energieverbrauch und die Energiekosten. Für die Steuerung und Regelung der automatischen Verbrennung werden Bauteile eingesetzt, die sich in modernen Pkw-Motoren bewährt haben, wie z. B. die Lambdasonde und das Einspritzventil.

Bestens geeignet für die Modernisierung.

Der kompakte Öl-Brennwertkessel Logano plus KB195i von Buderus ist ideal für die Modernisierung geeignet. Er lässt sich problemlos in die Anlagenhydraulik einbinden.

Zu jeder Zeit bestens angepasst.

Brennwerttechnik ist effizient. Noch effizienter wird sie mit Buderus – denn wir setzen bei der Betriebsweise des Ölbrenners auf Modulation. Das bedeutet: ein gleitender, flexibler Betrieb statt permanentes An- und Ausschalten. So passt sich die Leistung des Brenners immer an Ihren momentanen Wärmebedarf an – und zwar in einem Modulationsbereich von 1:3. Bei niedrigem Wärmebedarf fährt der Ölbrenner die Leistung vollautomatisch zurück und senkt so den Energieverbrauch. Bei steigendem Wärmebedarf regelt er die Leistung wieder hoch.

Ein Herz aus AluGuss.

Der Wärmetauscher – er ist das Herzstück der Brennwerttechnik. Beim Logano plus KB195i sorgt seine durchdachte Konstruktion nicht nur für besondere Robustheit, sondern auch für optimale Wärmeübertragung und somit für den hohen Gesamtwirkungsgrad des Brennwertkessels. Zusätzlich stellt die innovative Oberflächenveredelung mit ALU plus-Technologie sicher, dass Ablagerungen im Feuerraum keinen Halt finden und Verschmutzungen somit deutlich reduziert werden. Das macht sich auch langfristig bezahlt: durch einen gleichbleibend hohen Wirkungsgrad.



Der Logano plus KB195i ist mit einer integrierten Internet-Schnittstelle ausgestattet und kann so über das Internet mit einem Smartphone, Tablet oder PC gesteuert und überwacht werden – schnell, sicher und komfortabel.

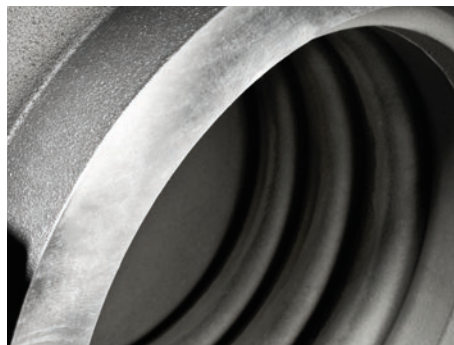

Eine jahreszeitbedingte Raumheizungseffizienz von 93% – ein hoher Wert, den der robuste Buderus Wärmetauscher aus AluGuss ermöglicht.



A 
A⁺⁺ → G



reddot award 2017
winner

Systembedieneinheit Logamatic RC310
für komfortable Bedienung im Wohnraum
oder am Kessel mit Touch-Bedienflächen:
grosses, grafikfähiges und hinterleuchtetes
Display.

Integrierte Kesselregelung IMC110
mit aufgeräumter und versteckter Kabel-
führung; zukunftsicher erweiterbar für
alternative Energiequellen.

**Guss-Wärmetauscher mit
ALU plus-Technologie**
für hohen Jahresnutzungsgrad und
geringe Verbrennungsrückstände für
einfache Wartung.

Modulierender Öl-Verdampfungsbrenner
für bedarfsorientierte Leistungsanpassung
im Bereich 33%–100%, senkt Energie-
verbrauch und -kosten um bis zu 15%.

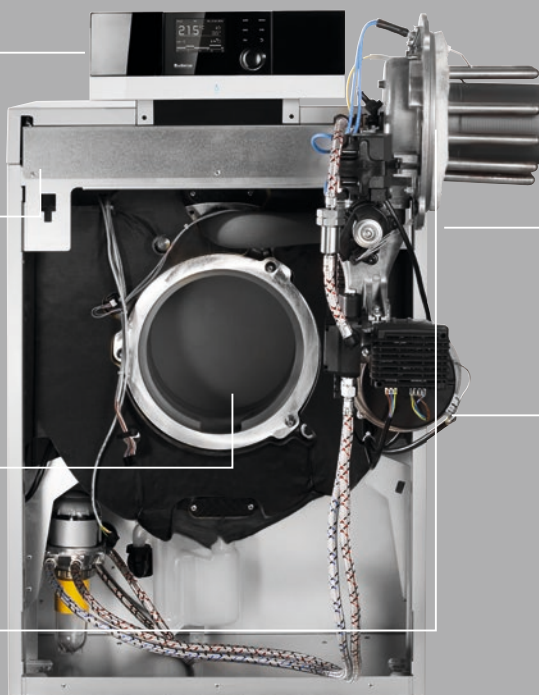

IP inside 
mit serienmässig integrierter Internet-
Schnittstelle für den Fernzugriff über
Computer, Smartphone oder Tablet,
komfortable Steuerung und Kontrolle
von unterwegs.

LAMBDA plus-Technologie
für eine optimale Verbrennung durch
vollautomatische Lambdasonde.

Bewährte Technik aus der Automobilbranche.

Unverzichtbar fürs Energiesparen: LAMBDA plus-Technologie.

Die Lambdasonde ist ein im Abgasstutzen des Logano plus KB195i angebrachter Sensor, der den Sauerstoffgehalt im Abgas misst. Mit Hilfe dieser Information regelt LAMBDA plus die für eine optimale Verbrennung erforderliche Luftmenge am Öl-Verdampfungsbrenner: Stellt die Lambdasonde ein Überangebot an Zuluft fest, greift LAMBDA plus korrigierend ein und sorgt für ein optimales Gemisch aus Brennstoff und Sauerstoff. So senkt LAMBDA plus den Brennstoffverbrauch, was sie zu einem weiteren wichtigen Baustein beim Energiesparen macht.



Alles intelligent geregelt.

Das Regelsystem Logamatic EMS plus führt so intelligent Regie, dass Sie mit ein paar kleinen Handgriffen alles unter Kontrolle haben und immer wirtschaftlich heizen.

Bewährte Regelungstechnik im neuen Design.

Alle für den optimalen Betrieb relevanten Informationen aus Wärmeerzeuger, Warmwasserspeicher, Solaranlage und den beheizten Räumen laufen im Regelsystem zusammen. So merkt es, wie viel Energie aktuell benötigt wird, und passt die Leistung des Heizsystems an den tatsächlichen Bedarf an. Erstmals kommen bei diesem Kessel das neue Regelgerät Logamatic IMC110 und die neue Systembedieneinheit Logamatic RC310 im Titanium-Design zum Einsatz.

Intuitiv und individuell: das Menü.

Unsere Systembedieneinheiten sind bereits auf Ihre individuelle Wohlfühltemperatur vorprogrammiert. Mit der «auto»-Taste können Sie diese schnell aktivieren. Natürlich können Sie jederzeit spontan manuell nachregeln: lediglich mit dem Auswahlknopf auf «wärmer» drehen. Oder Sie wählen bei der Systembedieneinheit Logamatic RC310 einen Ihrer voreingestellten Favoriten. Ihr hochauflösendes, hintergrundbeleuchtetes und extragrosses Grafik-Display unterstützt Sie dabei: Es zeigt alle Informationen strukturiert an.

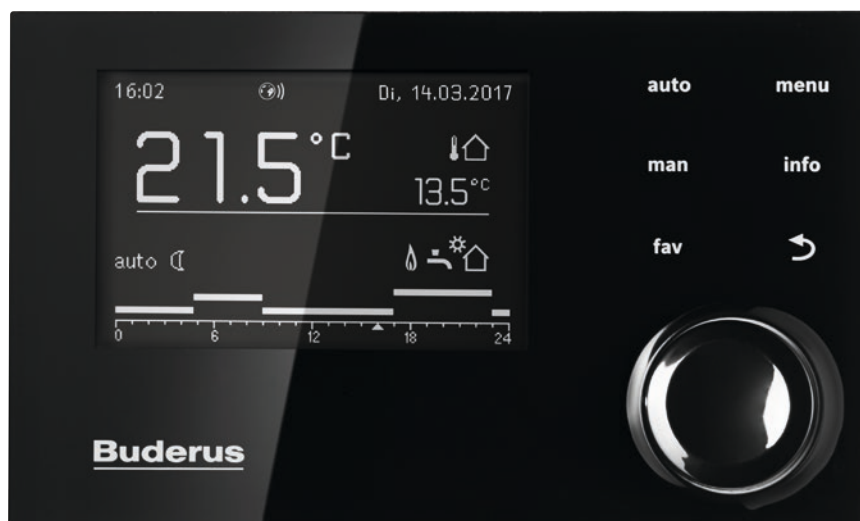

Systembedieneinheit Logamatic RC310

Noch effizienter im Team.

Im System erreicht der Logano plus KB195i eine noch höhere Effizienz und Energiekostensparnis – zum Beispiel, wenn Sie ihn mit einem Wärmeerzeuger für die Nutzung regenerativer Energien kombinieren. Und mit einem Warmwasserspeicher haben Sie immer den Warmwasserkomfort, den Sie täglich brauchen.

Die Kraft der Sonne nutzen.

Eine Solaranlage spielt mit den Solarkollektoren Logasol SKT 1.0, die die kostenlose Sonnenenergie effizient einfangen, dem Logano plus KB195i perfekt zu. Für die verlustarme Speicherung der Solarwärme stellt Buderus Solar-Kombispeicher bereit, die die erzeugte Wärme bei Bedarf für die Beheizung der Wohnräume und die Trinkwassererwärmung ins Heizsystem einspeisen. Der Öl-Brennwertkessel kommt erst wieder ins Spiel, wenn die solare Wärme nicht mehr ausreicht.

Warmwasserversorgung mit hohem Komfort.

Der Öl-Brennwertkessel Logano plus KB195i liefert Ihnen in Kombination mit einem Warmwasserspeicher immer genau den Warmwasserkomfort, den Sie sich wünschen: hohe Trinkwasserqualität, hocheffiziente Wärmedämmung und ausgezeichnete Hygiene. Die Warmwasserspeicher Logalux L160.3 RS-B oder Logalux L200.3 RS-B und der Logano plus KB195i bilden eine starke Einheit. Und das nicht nur rein äusserlich, denn neben dem platzsparenden, auf den Öl-Brennwertkessel abgestimmten Design, unterstützt der untergestellte Speicher (mit 160 oder 200 Liter Fassungsvermögen) die Systemeffizienz mit seinem integrierten Glattrohr-Wärmetauscher und optimalem Hartschaum-Wärmeschutz.



**Warmwasserspeicher
Logano plus KB195i
mit Logalux L160.3 RS-B oder
Logalux L200.3 RS-B**

Hygienisch einwandfrei: Warmwasserkomfort mit der Buderus Thermoglasur DUOCLEAN plus. Das chemisch neutrale, glasartige Material versiegelt sämtliche trinkwasserberührten Flächen und schützt so zuverlässig vor Korrosion und Ablagerungen.

Das System-Plus

Wir sind die Systemexperten. Wir überzeugen mit perfekt aufeinander abgestimmten Komponenten. Unsere zukunftsfähigen Systemlösungen sind solide, modular, vernetzt – und an Ihren Bedarf angepasst.

Logasol SKT 1.0

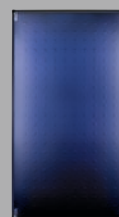

So geht Ihre Heizung online.

Mit dem neuen Konnektivitätskonzept sind Produkte von Buderus in einem interaktiven Netzwerk vereint – für besseren Service und besonderen Heizkomfort.

Mit Anschluss an die mobile Zukunft.

Mit der Systembedieneinheit Logamatic RC310 können Sie die Leistung Ihres Heizsystems ganz bequem von Ihrem Wohnzimmer aus überwachen und steuern. Von da aus kommuniziert sie direkt mit dem Logano plus KB195i.

Die Buderus App MyDevice.

Mit der Buderus App MyDevice haben Sie Ihr Logamatic EMS plus-Heizsystem via Smartphone oder Tablet PC (iOS oder Android) komplett im Griff. So können Sie, wenn Sie z. B. früher aus dem Urlaub oder von der Arbeit zurückkehren, schon von unterwegs aus Ihre Heizung einschalten oder die Temperatur nachregeln.

Anschlussfertig für HomeCom.

Mit HomeCom analysieren Sie den Verbrauch Ihres Heizungssystems haargenau und passen die Heizfunktionen komfortabel an Ihre Bedürfnisse an. Geben Sie Ihr System für den Techniker frei, kann dieser kleinere Probleme bequem vom Rechner aus lösen.



Logano plus KB195i



HomeCom



Buderus App MyDevice

Alles unter Kontrolle auch von unterwegs: Temperaturverlauf, Einstellungen und Informationen.

Logalux SM500



Technische Daten.

Öl-Brennwertkessel Logano plus KB195i

Kesselgrösse		13
Nennwärmeleistung 50/30 °C	kW	3,9–13,0
Nennwärmeleistung 80/60 °C	kW	3,6–12,3
Modulationsbereich Ölbrenner		1:3
Schalleistungspegel in Innenräumen	dB(A)	47
Stromverbrauch (Stand-by)	W	4
Masse Höhe	mm	1.009
Masse Breite	mm	600
Masse Tiefe	mm	630
Gewicht	kg	85
Effizienzklasse		A
Effizienzklassen-Spektrum		A ⁺⁺ → G
Raumheizungs-Energieeffizienz	%	93

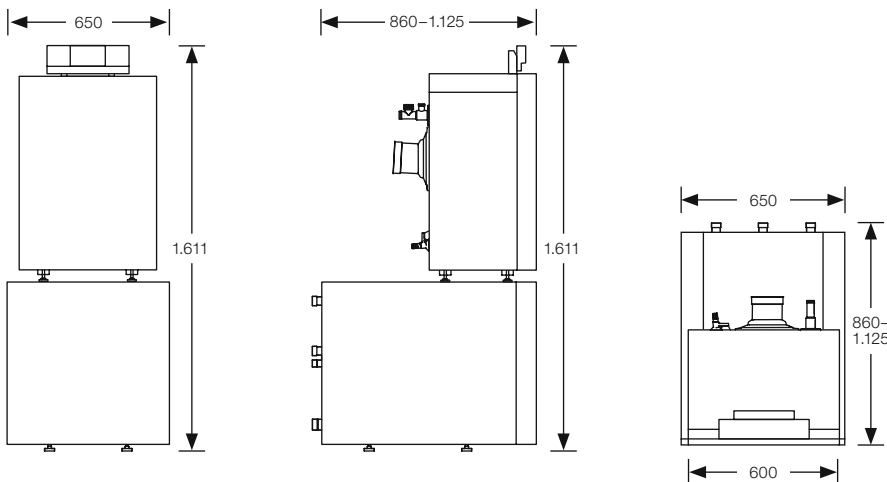
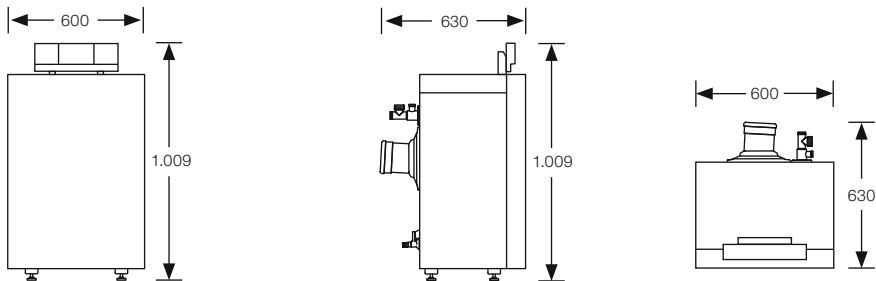

Die Vorteile auf einen Blick:

- Design der Buderus Titanium-Linie
- hocheffiziente Öl-Brennwerttechnik
- ideal für die Modernisierung dank Anschlusskompatibilität
- einzigartiger Modulationsbereich von 1:3
- betrieboptimiert durch Verbrennungsregelung über Lambdasonde
- AluGuss-Wärmetauscher mit ALU plus-Technologie
- sehr leise im Betrieb
- kompakte, leichte Bauweise und gute Zugänglichkeit von vorne für unkomplizierte Wartung
- IP inside serienmässig

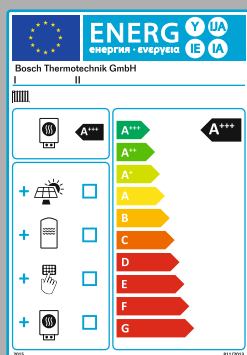

Auskunft über die Energieeffizienz.

- gilt ab dem 01.08.2016 in der Schweiz*
- für Wärmeerzeuger bis 70 kW Leistung und Speicher bis 2000 Liter
- zeigt die Energieeffizienz an: in neun Effizienzklassen von A+++ bis G

Effizienter im System von Buderus.

- setzen Sie auf unsere hocheffizienten und vorgelabelten Systeme
- steigen Sie jetzt auf unsere energieeffiziente Brennwerttechnik um



[Weitere Informationen zur Energieverordnung finden Sie online.](#)

*(EnV Schweiz) Die Schweiz übernimmt z.T. die für die EU definierten Werte.

Heating systems with a future.

Als Systemexperte entwickeln wir seit 1731 Spitzenprodukte. Ob regenerativ oder klassisch betrieben – unsere Heizsysteme sind solide, modular, vernetzt und perfekt aufeinander abgestimmt. Damit setzen wir Massstäbe in der Heiztechnologie. Wir legen Wert auf eine ganzheitliche, persönliche Beratung und sorgen mit unserem flächendeckenden Service für massgeschneiderte, zukunftsfähige Lösungen.

Buderus

Hauptsitz

Buderus Heiztechnik AG
Netzbodenstrasse 36
4133 Pratteln

Tel.: 061 816 10 10
info@buderus.ch

Buderus

Heating systems
with a future.

Regionalcenter

1023 Crissier
Route du Bois-Genoud 8
Tel.: 021 631 42 00
crissier@buderus.ch

8957 Spreitenbach
Industriestrasse 130
Tel.: 056 418 18 18
spreitenbach@buderus.ch

Verkaufsbüros

7000 Chur
Ringstrasse 34
Tel.: 081 353 43 50
chur@buderus.ch

6814 Lamone
Centro Vedeggio 2
Tel.: 091 605 59 41
lamone@buderus.ch

1227 Les Acacias
Route des Jeunes 5
Tel.: 022 343 34 07
geneve@buderus.ch

3904 Naters
Furkastrasse 64
Tel.: 027 924 64 90
naters@buderus.ch

Servicecenter

1023 Crissier
Route du Bois-Genoud 8
Tel.: 0844 844 890
savcrissier@buderus.ch

6814 Lamone
Centro Vedeggio 2
Tel.: 0844 866 866
serviziolamone@buderus.ch

6312 Steinhausen
Sennweidstrasse 43
Tel.: 0844 855 877
steinhausen@buderus.ch



Heizungs-Fachpartner Suche



YouTube Channel
Buderus CH

www.buderus.ch

